

PACK SERRUTECH DEM 60®

ARRET DE CHAPE

« Le prêt à poser »



SERRUTECH DEM 60®
Profilé Arrêt de chape

PRÉSENTATION DE LA GAMME SERRUTECH®

1. PACK SERRUTECH **DEM 60**®
2. LES COMPOSANTS DU PACK **DEM 60**®
 - 2.1- LES PROFILÉS ALUMINIUM DEM **32**® + DEM **15**®
 - 2.2. PACK D'ACCESSOIRES
 - 2.3. ACCESSOIRES EN OPTION
3. APPLICATIONS DU DEM **60**®
4. SPECIFICITES DES PROFILES SERRUTECH®
5. PACK DE SERVICES SERRUTECH®

PACK SERRUTECH DEM 60® Pose en TÊTE DE DALLE

PRÉSENTATION DE LA GAMME SERRUTECH®

SERRUTECH® est une gamme de profilés aluminium pour garde-corps en verre. Nos produits répondent aux exigences de tous les intervenants actifs dans un projet immobilier : de la conception à la mise en œuvre.

Notre gamme de profilés a été imaginée pour :

- Eliminer les opérations d'usinage
- Simplifier et réduire le temps de pose
- Optimiser les coûts de gestion de chantier

Fixés SUR DALLE, en TÊTE DE DALLE ou en ARRÊT DE CHAPE, nos packs de profilés se déclinent en une multitude de finitions et s'adaptent aux demandes les plus exigeantes. Serrutech sécurise et ouvre les espaces intérieurs et extérieurs ; pour ESCALIERS, BALCONS, TERRASSES ou PISCINES.

1. PACK SERRUTECH DEM 60®

DEM 60®

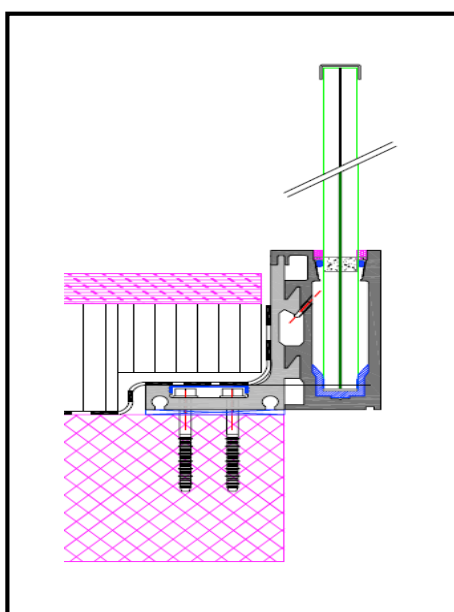

Le pack SERRUTECH **DEM 60®** est conçu pour une pose en arrêt de chape. Il est composé de 2 profilés aluminium, les **DEM 32®** et **DEM 15®** et du pack **DEM 66®** incluant tous les accessoires nécessaires à la pose : joints, cales et systèmes de fixation.

- Les profils usinés sont livrés en barre de 6 m ou débités avec le pack Premium.
- Trois packs de services sont proposés : Standard, Medium ou Premium. Les profilés sont traités d'usine : bruts, éloxés naturels, imitation inox, RAL ou IPG à choix.
- Le concept SERRUTECH a été contrôlé et validé statiquement par le SIGAB (Rapport 11.11.14).
- Toutes les étanchéités respectent la norme SIA 271 / USM TK05

2. LES COMPOSANTS DU PACK DEM 60®

2.1- LES PROFILÉS ALUMINIUM DEM 32® + DEM 15®

Schéma d'usinage DEM 32®

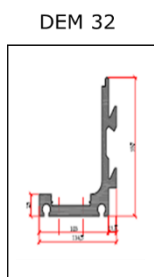

Trous oblong 30 x 11 pour une fixation en applique.
Vis de précision inox M 5x20 mm



Schéma d'usinage DEM 15®



Vis de blocage inox M 5x20 mm

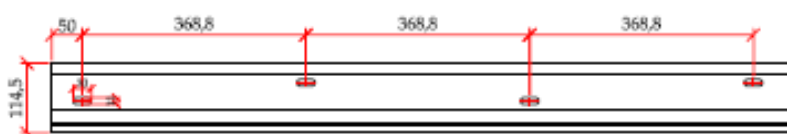
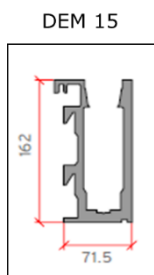
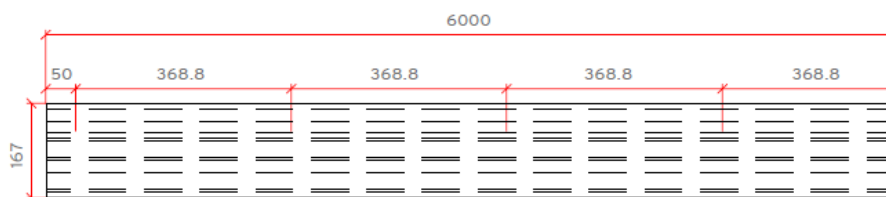

2.2. PACK D'ACCESSOIRES

DEM 00

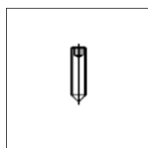

Vis de blocage
M5X20
25 pièces

DEM 01

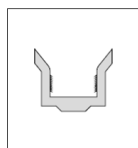

Joint de fond EPDM
Livré en longueur
de 3000 mm
2 pièces

DEM 02

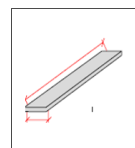

Cale spéciale
support
de verre
10 pièces

DEM 03

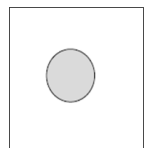

Joint de blocage
12 ml

DEM 04

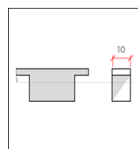

Cale entre-verres
pour support de
silicone
6 pièces

DEM 05

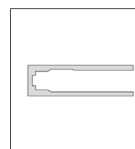

Élément
d'étanchéité double
face EPDM 1 mm
entre les profilés
DEM 15
2 pièces

DEM 11

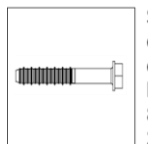

Système de fixation
des profilés. Vis
d'ancrage Hilty pour
béton
8 x 90 mm
36 pièces

DEM 13

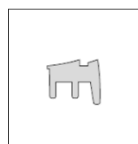

Joint à sec
12 ml

2.3. ACCESSOIRES EN OPTION

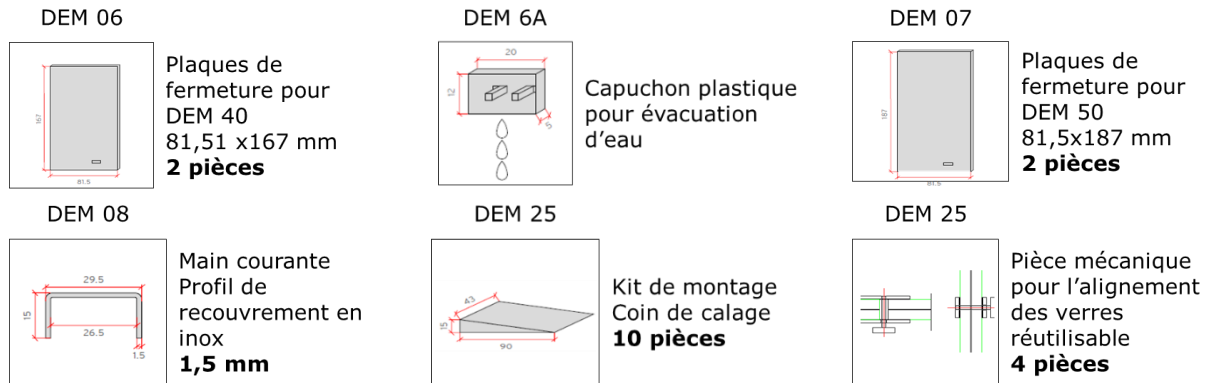

3. APPLICATIONS DU DEM 60®

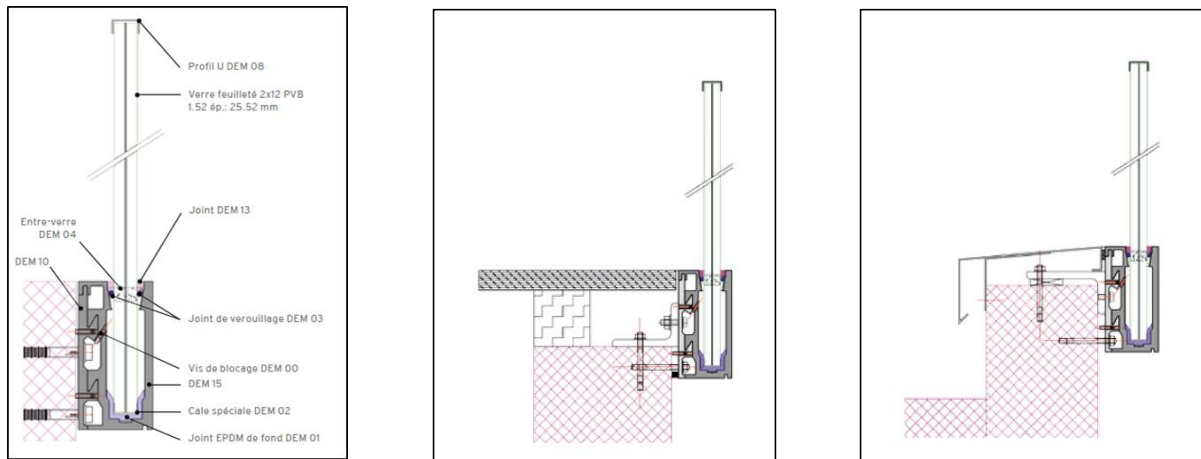

4. SPECIFICITES DES PROFILES SERRUTECH®

EVACUATION DE L'EAU : Préparation de l'évacuation de l'eau en cas d'utilisation à l'extérieur

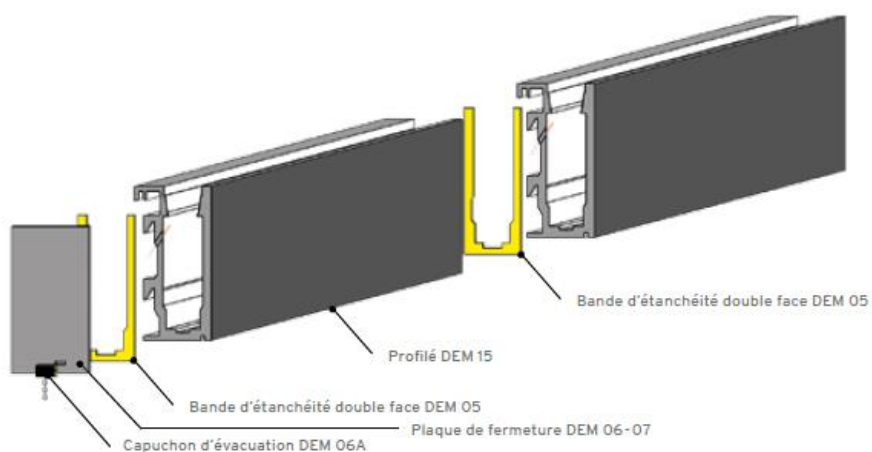

REGLAGE DU VERRE : Possibilité de réglage du de +/- 15 mm



MONTAGE A SEC : Montage avec les joints néoprène à utiliser dans une zone protégée de l'eau.

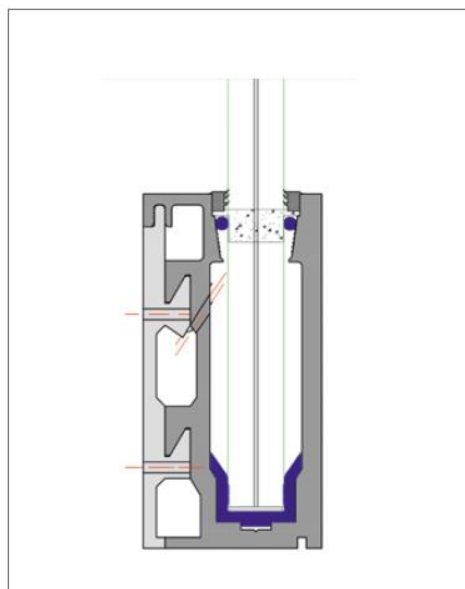

5. PACK DE SERVICES SERRUTECH®

Que vous souhaitiez vous-même rendre en charge le débitage (pack Premium) ou Les packs de service SERRUTECH s'adaptent à toutes les exigences des entreprises en fonction des configurations souhaitées tant sur le plan des applications techniques que de contraintes esthétiques.

SERRUTECH STANDARD®	SERRUTECH MEDIUM®	SERRUTECH PREMIUM®
Tous les accessoires		
Brut	Traitement inox	
	Traitement couleur à choix RAL ou IGP	
	Traitement hors couleur standard	
Livré en longueur de 6 ml		Débitage sur mesure
Conseil technique sur demande		

CONTACT SERRUTECH SUISSE

General

Tel : +41 (0) 27 207 18 18

Mail : info@serrutech.com

Direction commerciale

Tel : +41 (0) 22 575 36 16

Mail : sales@serrutech.com